

POKYNY PRO PROVOZ

Montáž ochranného krytu kotouče (obr. 1 a 2)

Důležité:

Před montáží nebo demontáží ochranného krytu kotouče se vždy přesvědčte, zda je stroj vypnut a odpojen od napájecího zdroje.

Namontujte ochranný kryt kotouče s poutkem na obrubu ochranného krytu, která je sesouhlasena se zářezem na tělesu ložiska. Pak pootočte ochranným krytem o 180° doprava (u modelů 9560Z a 9563Z) nebo doleva (u modelů 9561Z, 9562Z, 9564Z a 9565Z). Pečlivě dotáhněte šrouby.

Montáž bočního držadla (pomocné rukojeti) (obr. 3)

Důležité:

Před montáží nebo demontáží bočního držadla se vždy přesvědčte, zda je stroj vypnut a odpojen od napájecího zdroje.

Před použitím stroje vždy namontujte bezpečně na stroj boční držadlo. Boční držadlo se může instalovat na kteroukoliv stranu stroje podle toho, co je pohodlnější. Kryt udržujte ve správné poloze. Při práci držte pevně oběma rukama spínací rukojeť stroje a jeho boční držadlo.

Aretace hřídele (obr. 4)

Stiskněte aretaci hřídele, aby se zabránilo otáčení vřetena při montáži nebo demontáži příslušenství.

UPOZORNĚNÍ:

Aretaci hřídele neaktivujte v době, kdy se vřeteno pohybuje. V opačném případě by mohlo dojít k poškození nebo zničení stroje.

Montáž nebo demontáž brusného kotouče (přídavné příslušenství) (obr. 5 a 6)

Důležité:

Před montáží nebo demontáží kotouče se vždy přesvědčte, zda je stroj vypnut a odpojen od napájecího zdroje.

Do vřetena namontujte vnitřní přírubu. Upevněte kotouč na vnitřní přírubu a zašroubujte pojistnou matici na vřeteno. K utažení pojistné matice stiskněte pevně aretaci hřídele, aby se zabránilo otáčení vřetena a pak bezpečně utáhněte pojistnou matici doprava pomocí klíče na pojistné matice.

Při demontáži kotouče postupujte opačně jako při jeho montáži.

Zapnutí a vypnutí (obr. 7)

UPOZORNĚNÍ:

Před připojením napájecí šňůry stroje do zásuvky vždy zkontrolujte, zda se spínač správně aktivuje a zda se vrací do polohy „OFF“ (vypnuto) při zmáčknutí boční strany části páčky vypínače.

K zapnutí stroje posuňte páčku směrem k poloze „I“. Při nepřetržitém provozu stiskněte přední část páčky, čímž ji v této poloze zablokujete.

K vypnutí stroje zmáčkněte zadní část páčky a posuňte ji do polohy „0“.

POKYNY PRO PROVOZ

Montáž ochranného krytu kotouče (obr. 1 a 2)

Důležité:

Před montáží nebo demontáží ochranného krytu kotouče se vždy přesvědčte, zda je stroj vypnut a odpojen od napájecího zdroje.

Namontujte ochranný kryt kotouče s poutkem na obrubu ochranného krytu, která je sesouhlasena se zářezem na tělesu ložiska. Pak pootočte ochranným krytem o 180° doprava (u modelů 9560Z a 9563Z) nebo doleva (u modelů 9561Z, 9562Z, 9564Z a 9565Z). Pečlivě dotáhněte šrouby.

Montáž bočního držadla (pomocné rukojeti) (obr. 3)

Důležité:

Před montáží nebo demontáží bočního držadla se vždy přesvědčte, zda je stroj vypnut a odpojen od napájecího zdroje.

Před použitím stroje vždy namontujte bezpečně na stroj boční držadlo. Boční držadlo se může instalovat na kteroukoliv stranu stroje podle toho, co je pohodlnější. Kryt udržujte ve správné poloze. Při práci držte pevně oběma rukama spínací rukojeť stroje a jeho boční držadlo.

Aretace hřídele (obr. 4)

Stiskněte aretaci hřídele, aby se zabránilo otáčení vřetena při montáži nebo demontáži příslušenství.

UPOZORNĚNÍ:

Aretaci hřídele neaktivujte v době, kdy se vřeteno pohybuje. V opačném případě by mohlo dojít k poškození nebo zničení stroje.

Montáž nebo demontáž brusného kotouče (přídavné příslušenství) (obr. 5 a 6)

Důležité:

Před montáží nebo demontáží kotouče se vždy přesvědčte, zda je stroj vypnut a odpojen od napájecího zdroje.

Do vřetena namontujte vnitřní přírubu. Upevněte kotouč na vnitřní přírubu a zašroubujte pojistnou matici na vřeteno. K utažení pojistné matice stiskněte pevně aretaci hřídele, aby se zabránilo otáčení vřetena a pak bezpečně utáhněte pojistnou matici doprava pomocí klíče na pojistné matice.

Při demontáži kotouče postupujte opačně jako při jeho montáži.

Zapnutí a vypnutí (obr. 7)

UPOZORNĚNÍ:

Před připojením napájecí šňůry stroje do zásuvky vždy zkontrolujte, zda se spínač správně aktivuje a zda se vrací do polohy „OFF“ (vypnuto) při zmáčknutí boční strany části páčky vypínače.

K zapnutí stroje posuňte páčku směrem k poloze „I“. Při nepřetržitém provozu stiskněte přední část páčky, čímž ji v této poloze zablokujete.

K vypnutí stroje zmáčkněte zadní část páčky a posuňte ji do polohy „0“.

Provoz (obr. 8)

UPOZORNĚNÍ:

Po skončení práce stroj vždy vypněte a čekejte až se kotouč úplně zastaví. Pak teprve stroj odložte.

Držte stroj pevně oběma rukama. Pak stroj zapněte a nastavte kotouč na obráběný kus.

Udržujte hranu kotouče pod úhlem přibližně 15° – 30° vzhledem k povrchu obráběného kusu. V době „vniknutí“ do obráběného kusu s novým kotoučem, nepracujte se strojem ve směru B. Zařízl by se do obrobku. Jakmile se hrana kotouče v důsledku užívání zaoblí, pak se může se strojem pracovat jak ve směru A, tak ve směru B.

Výstraha:

Nikdy není nutné na stroj tlačit. Vlastní hmotnost stroje zajistí dostatečný tlak. Tlačení na stroj a použití nadměrného tlaku by mohlo způsobit nebezpečné zlomení nebo roztržení kotouče.

Práce s opotřebovaným kotoučem by mohla vyvolat jeho roztržení a způsobit tak vážná zranění osob.

ÚDRŽBA

UPOZORNĚNÍ:

Před zahájením jakékoliv práce na stroji se vždy přesvědčte, zda je stroj vypnut a odpojen od zdroje napájení.

Oprava a údržba (obr. 7)

Stroj a jeho otvory pro přívod chladicího vzduchu se musí udržovat v čistém a volném stavu. Pokud jsou tyto části ucpány cizími předměty, je nutno je odstranit.

Aby se zajistily bezpečné a spolehlivé opravy, údržba nebo seřízení stroje, musí se tyto úkony provádět v autorizovaných servisních střediscích Makita.

Symbyly

Dále jsou uvedeny symbyly, které se používají pro tento stroj. Před použitím stroje si buďte jisti, že rozumíte jejich významu.

 Přečtěte si návod k použití

 Dvojitá izolace

 Používejte ochranné brýle.

Vysvětlivky k obrázkům

1 Kryt kotouče	5 Aretace hřídele	9 Klíč pojistné matice
2 Těleso ložiska	6 Pojistná matice	10 Páčka vypínače
3 Šroub	7 Brusný kotouč	11 Výstupní otvor
4 Stisknout	8 Vnitřní příruba	12 Nasávací otvor

TECHNICKÉ PODMÍNKY

	9560Z	9561Z	9562Z	9563Z	9564Z	9565Z
Průměr brusného kotouče	100 mm	115 mm	125 mm	100 mm	115 mm	125 mm
Závit vřetena	M10	M14	M14	M10	M14	M14
Otáčky bez zátěže (min ⁻¹)	11 000	11 000	11 000	11 000	11 000	11 000
Celková délka	289 mm	289 mm	289 mm	299 mm	289 mm	299 mm
Čistá hmotnost	1,7 kg	1,7 kg	1,7 kg	1,8 kg	1,8 kg	1,8 kg

Vzhledem na pokračující program výzkumu a vývoje se mohou zde uvedené specifikace změnit i bez předběžného oznámení.

Poznámka: Specifikace se mohou měnit podle státu, ve kterém se zařízení prodává.

Napájení

Stroj se může připojit pouze k takovému zdroji napájení, jehož napětí odpovídá hodnotám uvedeným na štítku stroje a může pracovat pouze v jednofázové soustavě se střídavým napětím. Stroje jsou opatřeny zdvojenou izolací podle evropských norem a proto se mohou napájet přímo ze zásovek bez zemnicího drátu.

BEZPEČNOSTNÍ POKYNY

K zajištění vlastní bezpečnosti dodržujte přiložené bezpečnostní pokyny.

DODATEČNÉ BEZPEČNOSTNÍ POKYNY

- Používejte vždy ochranné brýle a chrániče sluchu. V případě potřeby používejte i další prostředky osobní ochrany jako protiprachové masky, rukavice, helmu a zástěru. Máte-li pochybnosti, používejte veškeré uvedené ochranné pomůcky.
- Před zahájením jakékoliv práce na stroji se vždy přesvědčte, zda je stroj vypnut a odpojen od napájecího zdroje.
- Ochranné kryty ponechávejte na místě.
- Používejte pouze takové kotouče, které mají správné rozměry a maximální provozní otáčky alespoň tak vysoké, jako jsou nejvyšší otáčky bez zátěže uvedené na štítku stroje. Při užívání brusných kotoučů musíte používat pouze kotouče zesílené skelnými vlákny.
- Před zahájením práce pečlivě zkontrolujte, zda na kotoučích nejsou trhlinky nebo zda kotouče nejsou poškozeny. Kotouče s trhlkami nebo poškozené kotouče okamžitě vyměňte.

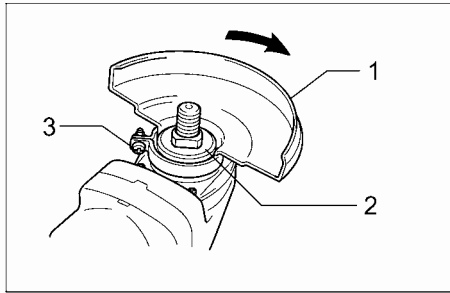

1

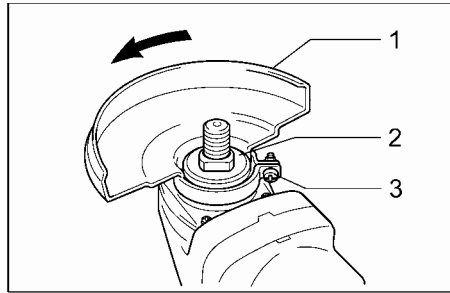

2

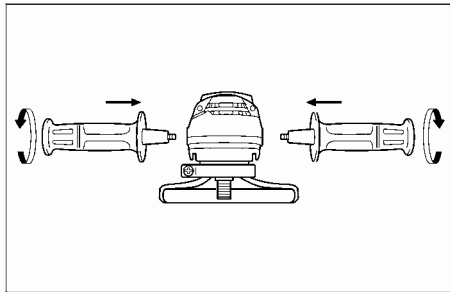

3

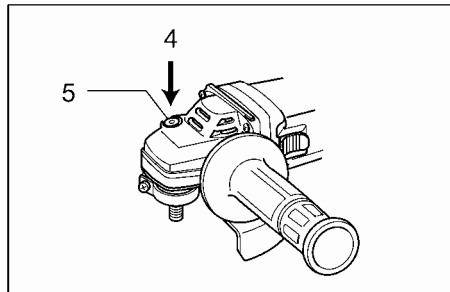

4

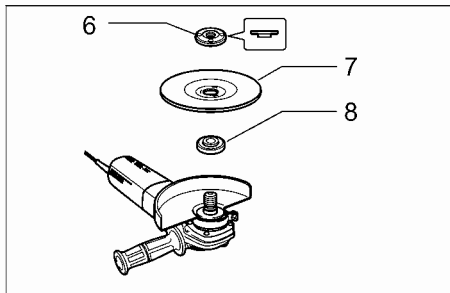

5

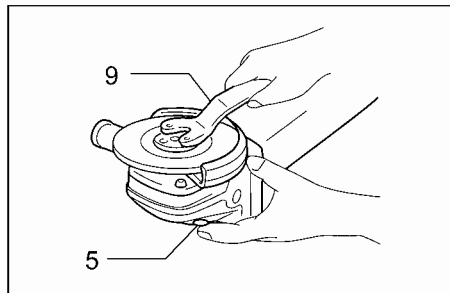

6

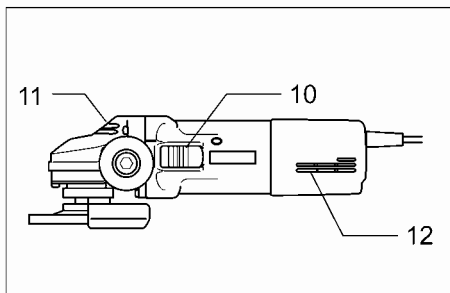

7

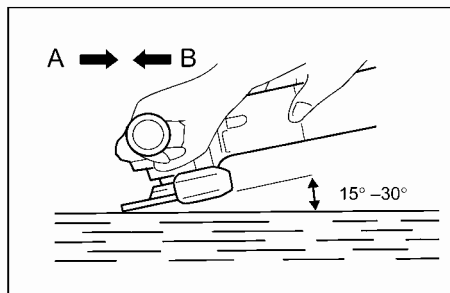

8

PŘÍSLUŠENSTVÍ

UPOZORNĚNÍ:

V této příručce je uveden seznam doporučených přídavných zařízení a příslušenství k užívání s vaším strojem Makita. Používání jiných přídavných zařízení nebo příslušenství může znamenat riziko zranění pracovníků. Tato přídavná zařízení a příslušenství se smí používat pouze správným a stanoveným způsobem.

Kryt kotouče

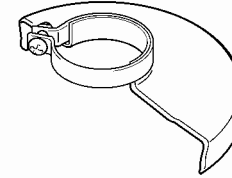

Řezné kotouče



Brusný kotouč

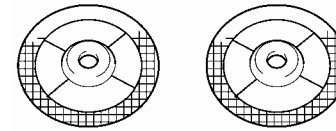

Pojistná matice (pro brusné kotouče)



Drátěný miskovitý kartáč



Pryžová podložka

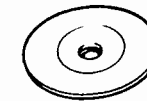

Drátěný kuželový kartáč



PROHLÁŠENÍ O SOULADU S EC

Podepsaný Yasuhiko Kanzaki, pověřený společností Makita, 3-11-8, Sumiyoshi-Cho, Anjo, Aichi, 446 Japonsko, prohlašuje, že tento produkt

(sériové čís: sériová výroba)

vyrobený společností Makita v Japonsku je v souladu s dále uvedenými normami nebo normativními dokumenty:

HD400, EN50144, EN55014, EN61000

podle Směrnice výboru, 73/23/EEC, 89/336/EEC a 98/37/EC

* od 1. ledna 2001



Yasuhiko Kanzaki CE 2000
ředitel



Úhlová bruska

Hlučnost a vibrace modelu 9560Z/9561Z/9562Z

Typická A-vážená hladina zvukového tlaku je 83 dB (A).

Hladina hluku při práci může přesáhnout 85 dB (A).

Používejte ochranu sluchu.

Typická vážená efektivní hodnota zrychlení je 3 m/s².

Hlučnost a vibrace modelu 9563Z/9564Z/9565Z

Typická A-vážená hladina zvukového tlaku je 83 dB (A).

Hladina hluku při práci může přesáhnout 85 dB (A).

Používejte ochranu sluchu.

Typická vážená efektivní hodnota zrychlení je 4 m/s².

Návod k obsluze

100 mm 9560Z/9563Z

115 mm 9561Z/9564Z

125 mm 9562Z/9565Z

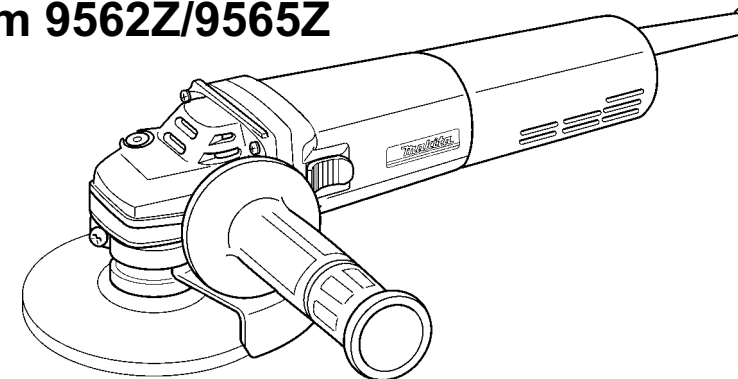

MAKITA INTERNATIONAL EUROPE LTD

Michigan Drive, Tongwell, Milton Keynes,
Bucks, MK15 8JD, Anglie

